

FRANS PRODUCT

www.trigano-camping.com

TRIGANO

INHOUD



KWALITEITSGARANTIE	4-5
GALLEON	6-7
ODYSSÉE SPORT	8-9
ODYSSÉE PLUS	10-11
ALPHA	12-13
CAMPRIDER	14-15
TECHNISCHE KENMERKEN	16-17
UITRUSTING EN OPTIES	18-19

WAAROM KIEZEN TUSSEN COMFORT EN NATUUR?

Vakantie in de buitenlucht... Jazeker, maar zonder in te boeten aan comfort! De vouwwagens van Trigano staan dankzij voortdurende technische en functionele innovaties garant voor optimaal welzijn tijdens uw vakanties. Eenvoudige en snelle montage, grote binnenruimten, moderne vormen en kleuren en tal van praktische opties.

Ontdek in deze catalogus de collectie van 2019. Op onze nieuwe website vindt u meer gedetailleerde informatie zoals video's van onze producten of de lijst met dealers uit uw regio:

www.trigano-camping.com

Met de familie, vrienden of gewoon met zijn tweetjes van de natuur genieten? In ons assortiment vindt u het model dat het best met u matcht om de vrije en rustige vakantie te beleven zoals wij u die wensen.

En waarom zou u ook in de vakantie niet naar perfectie mogen verlangen?

ONTDEK ONZE WERKPLAATSEN



Evenals de verschillende stappen van de productie van onze vouwwagens in deze video.

U leest de QR-code met uw smartphone waarop u vooraf de gepaste app hebt geïnstalleerd. Vervolgens kunt u met één klik naar onze video's gaan.

DETAILS MAKEN HET VERSCHIL



MAKKELIJK TE TREKKEN

Eenmaal gesloten is een Trigano-vouwwagen niet groter dan een aanhangwagen. Alle personenauto's, ook de allerkleinste, kunnen hem trekken doordat hij praktisch geen wind vangt en hij kost geen extra tol op de snelweg. Ook het opslaan in de winter is heel simpel.

KEUKENBLOK

Al onze modellen zijn verkrijgbaar met of zonder keukenblok. Deze blokken zijn bevestigd aan de achterkant van uw vouwwagen en bieden alle ruimte en apparaten die u nodig hebt. Ze zijn draagbaar zodat u buiten de voortent kunt koken als het mooi weer is (behalve het vaste blok van het model ALPHA). De keuken van het model ODYSSEË kan met wieltjes worden geleverd.



HEERLIJK SLAAPCOMFORT

Net zo lekker slapen als thuis! De slaapcabines zijn katoenen binnententen in de buitentent en zijn voorzien van horrengaas en kleppen. De matrassen zijn breed en comfortabel en op de meeste modellen zijn lattenbodems beschikbaar. Al onze modellen hebben twee gescheiden slaapcabines (behalve de ALPHA) en er kunnen extra slaapplekken worden toegevoegd (ondertenten, zijtenten).

VEEL OPSLAGRUIMTE

Wij weten maar al te goed hoeveel bagage u in de vakantie meeneemt. In de opbergruimtes in onze modellen kunt u die gemakkelijk vervoeren. Sommige modellen zijn zelfs uitgerust met het nieuwe EASY PACKsysteem zodat u onderweg gemakkelijk bij uw bagage kunt.

GRONDZEIL

Wat onze klanten bijzonder waarderen is het optionele kuipgrondzeil dat met een ritssluiting is vastgemaakt aan de voortent op ongeveer 10 cm boven de grond. Het houdt vocht en insecten tegen en voorkomt ook dat de wind onder de voortent door waait. En u kunt het natuurlijk op elk gewenst moment weghalen of terugleggen.

HET ALLERBESTE VOOR UW VAKANTIE!



De vouwwagens van Trigano worden sinds meer dan 60 jaar gefabriceerd in Mamers in het Franse departement Sarthe. De haute couture om te gaan kamperen heeft een naam en de goede naam en faam zijn te danken aan een lange traditie.

Onze voor Europa unieke knowhow wordt weerspiegeld in de **kwaliteit van onze producten**. Met oog voor perfectie die onze naaisters aan de dag leggen ligt in het verlengde van de toewijding waarmee wij onze materialen kiezen. Het zeildoek is een essentieel bestanddeel van een vouwwagen. Daarom hebben wij voor de daken en wanden gekozen voor hoogwaardig, water-, scheur- en slijtvast katoen. Het doek is ademend en goed te ventileren. Wij stikken zelf het tentdoek met de hand, de naden worden uitgevoerd met knoopsteken voor een optimale sterkte. Ook de carrosseriedelen die in onze fabrieken in Frankrijk gefabriceerd worden, zijn uiterst bestendig.

Zo hebben wij de controle over elke productiefase en kunnen u vouwwagens aanbieden die gemaakt zijn voor alle weersomstandigheden, zij zijn stevig, praktisch en comfortabel.

TRIGANO WERKT MILIEUBEWUST

**ONZE IMPACT OP HET
MILIEU VERMINDEREN MET**

TEXYLOOP®
A CLOSELOOP INDUSTRY

Omdat wij ons willen aansluiten bij een gecertificeerde milieu-instelling en de levenscyclus van onze producten willen beheren, **heeft Trigano er zich bij het verwerkingsbedrijf Texyloop toe verbonden om 100% van onze PVC-zeilen te recyclen**. Recycling is tegenwoordig de enige efficiënte oplossing om onze impact op het milieu te beperken en onze afvalproductie te verminderen. Elke door het TEXYLOOP-recyclingproces geproduceerde hoeveelheid nieuwe stof betekent een even grote besparing aan grondstoffen en energie. TEXYLOOP is een optimaal industrieel recyclingproces dat gebaseerd is op een inzamelnetwerk op Europese schaal. **Dankzij het TEXYLOOP-proces kunnen alle bestanddelen van het textiel worden gerecycleerd, nieuwe activiteiten worden ontwikkeld en doeken en zeilen voor nieuwe toepassingen worden hergebruikt.**

**EUROPESE HOMOLOGATIE,
EEN BLIJK VAN VERTROUWEN**



100% van onze vouwwagens zijn goedgekeurd volgens de geldende Europese normen. Zij voldoen dus perfect aan de meest recente voorschriften wat betreft verkeersveiligheid. Onze vouwwagens zijn dus in alle EU-lidstaten in het verkeer toegelaten.

GALLEON



WOONCOMFORT



SNELLE MONTAGE:
20 MIN



Makkelijk te monteren: dankzij het eenvoudige en gebogen montagesysteem.

Zeer ruim: met 2 grote slaapcabines, en meer dan 3 m diepe woonruimte met tal van bergruimten.

Perfect geschikt voor het hele gezin.

Moderne lijn: met afgeronde vormen.

Met grote ramen die maximaal licht binnenlaten en met verduisterende kleppen kunnen worden gesloten.

Donkergekleurd dak op de slaapcabines

om het licht te dempen. **Naar keuze:** een buitenopbergblok (versie box) of een buitenkeuken (versie GL).

TECHNISCHE KENMERKEN

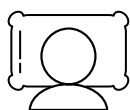

AANTAL
BEDDEN: 2



OPPERVLAKTE:
21 M²



GRONDZEIL MET
RITSSLUITING



BUITENKEUKENBLOK
(OP VERSIE GL)

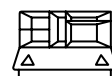

BUITENOPBERGBLOK
(OP VERSIE BOX)

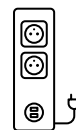

STEKKERBLOK
220V/USB
(OPTIE)

STOFFEN



MONTAGE

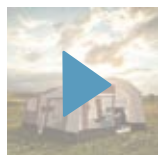

SCAN
DE CODE
EN ONTDEK DE
MONTAGEVIDEO

RUIM!

DE VOUWVAGEN GALLEON BESCHIKT OVER EEN VAN DE RUIMSTE WOONRUIMTEN.



STANDAARDVERSIE

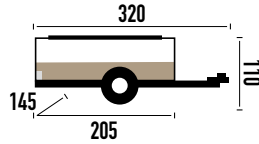

VERSIE/ BOX

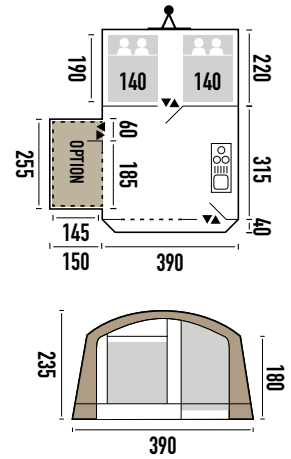
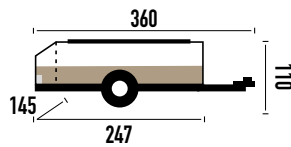

VERSIE MOKA



GALLEON + optie gastencabine



GALLEON + optie luifel



Versie box



ODYSSÉE SPORT



ZEER MOBIEL



SNELLE MONTAGE:
10 MIN



MAKKELIJK EN SNEL MONTEREN: de voortent is verbonden aan het achterdeel en wordt samen met de slaapcabines opgevouwen.

COMPACT, licht en neemt weinig plaats in.
LATTENBODEMS .

GEREMDE AS is standaard.

TECHNISCHE KENMERKEN

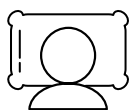

AANTAL
BEDDEN: 2



OPPERVLAKTE:
19 M²



GRONDZEIL MET
RITSSLUITING



BUITENKEUKENBLOK
(OP VERSIE GL)



LATTENBODEM

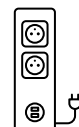

STEKKERBLOK
220V/USB
(OPTIE)

STOFFEN

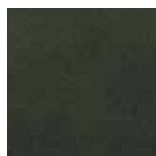

MONTAGE



SCAN
DE CODE
EN ONTDEK DE
MONTAGEVIDEO

GEZINSVRIENDELIJK!

HET MODEL ODYSSEË BIEDT HET FUNDAMENTELE COMFORT VAN EEN VOUWAGEN EN BLINKT UIT DOOR ZIJN GEZINS- EN BUDGETVRIENDELIJK KARAKTER.

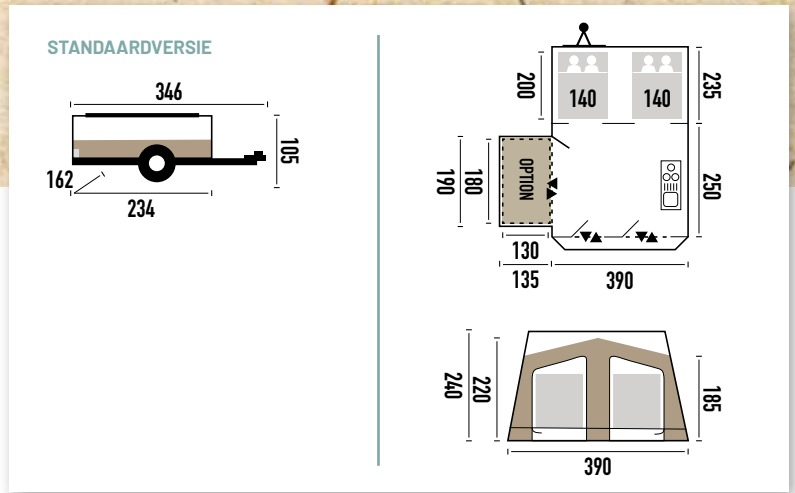

ODYSSEË gesloten vensterkleppen



ODYSSEË + opties luifel en gastencabine



ODYSSEË + optie luifel

ODYSSÉE PLUS



ZEER MOBIEL



SNELLE MONTAGE:
10 MIN



EENVOUDIGE EN SNELLE MONTAGE: de voortent is verbonden aan het achterdeel en wordt samen met de slaapcabines opgevouwen.
VEEL LICHT in de voortent met ramen in PVC.

DAKRAAM voor meer licht.
ZIJDEURPANELEN: met deur en hor.
COMPACT, licht en neemt weinig plaats in.
LATTENBODEMS.

GEREMDE AS is standaard.
COMFORTABEL MATRAS met gewatteerde bekleding.
SLIKRANDEN aan binnenzijde.

TECHNISCHE KENMERKEN

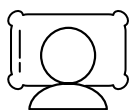

AANTAL
BEDDEN: 2



OPPERVLAKTE:
19 M²



GRONDZEIL MET
RITSSLUITING



EASY
PACK



BUITENKEUKENBLOK
(OP VERSIE GL)

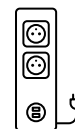

STEKKERBLOK
220V/USB (OPTIE)



LATTENBODEM

STOFFEN



MONTAGE

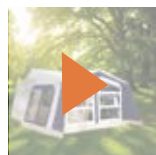

SCAN
DE CODE
EN ONTDEK DE
MONTAGEVIDEO

SUPERUITGERUST!

ODYSSÉE PLUS IS DE SUPERUITGERUSTE VERSIE VAN ODYSSÉE DIE IN SLECHTS ENKELE MINUTEN IS OPGEZET.



STANDAARDVERSIE

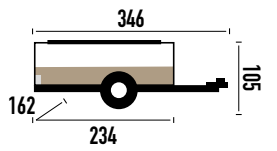

VERSIE GL

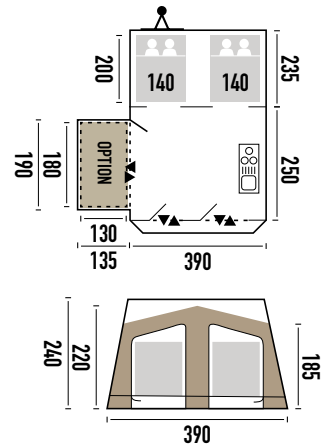
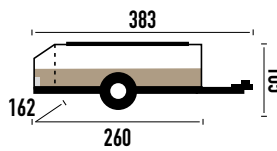

ODYSSÉE + optie luifel met horpanelen



ODYSSÉE weggelaten panelen



ODYSSÉE + optie luifel (voorzijde weggelaten)



System Easy Pack

ALPHA



ZEER MOBIEL



SNELLE MONTAGE:
3 MIN



SNELLE MONTAGE in een enkele beweging.
STEVIG DEKSEL met geïntegreerd bagagerek.
ZIJDEURPANELEN: met deur en hor.

VEEL LICHT in de voortent met ramen in PVC.
LATTENBODEM.
BREED MATRAS.

GEREMDE AS is standaard.
COMFORTABELE MATRAS met gewatteerde bekleding.

TECHNISCHE KENMERKEN

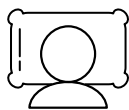

AANTAL
BEDDEN: 1



OPPERVLAKTE: 8 M²



KEUKENBLOK AAN
DE BUITENZIJDE
(OP VERSIE GL)

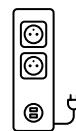

STEKKERBLOK
220V/USB



LATTENBODEM

STOFFEN

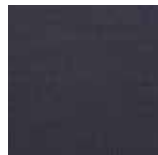

MONTAGE

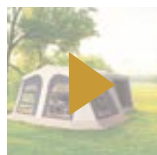

SCAN
DE CODE
EN ONTDEK DE
MONTAGEVIDEO

COMPACT !

HET MODEL ALPHA IS EEN VOUWWAGEN VAN TOPKLASSE. DEZE ULTRACOMPACTE VOUWWAGEN BIEDT ALLE MOGELIJKHEDEN VOOR COMFORTABEL VAKANTIEPLEZIER.

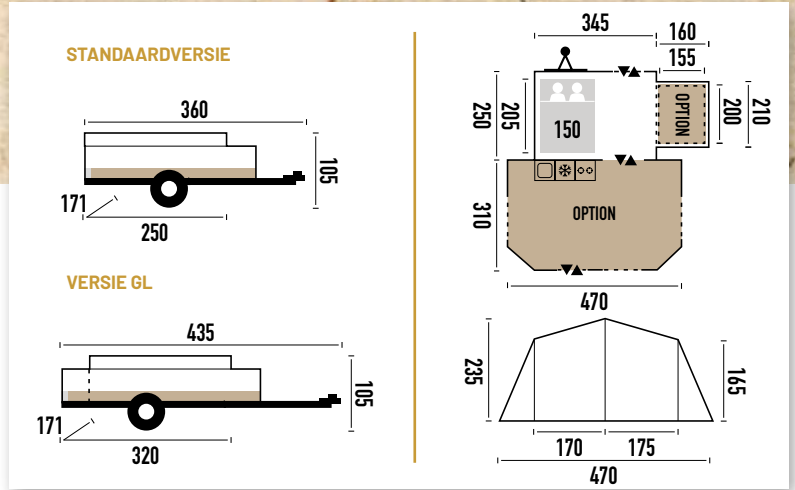

1



2



3



4

CAMPRIDER



ZEER MOBIEL



SNELLE MONTAGE:
10 MIN



HET MODEL CAMPRIDER MIKT OP AVONTUUR EN VEEL RUIMTE. VALT VOORAL IN DE SMAAK VOOR GEZINNEN DIE GRAAG OVER VEEL RUIMTE BESCHIKKEN VOOR OVERDAG, OM TE SLAPEN EN OM ALLES OP TE BERGEN. DE ZEER RUIME AANHANGWAGEN IS STANDAARD UITGERUST MET EEN GEREMDE AS EN EEN RESERVEWIEL.

Wanden en voortent afneembaar met ritssluiting.

Hor voor deuren en ramen.

Grote en ruime kamer.

Matras van 15 cm dik met gewatteerde bekleding biedt zeer veel comfort.

De tent-unit met opgevouwen tent is afneembaar door het openen van spansluitingen voor gebruik als aanhangwagen.

TECHNISCHE KENMERKEN

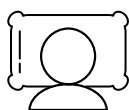

AANTAL
BEDDEN: 1



LATTENBODEM



EASY
PACK

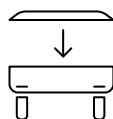

AFNEEMBARE
TENT-UNIT



KEUKENBLOK IN
OPTIE

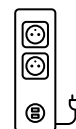

STEKKERBLOK
220V/USB
(OPTIE)

STOFFEN

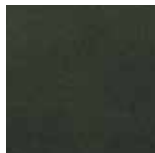

MONTAGE

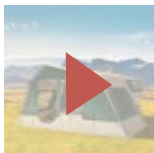

SCAN
DE CODE
EN ONTDEK DE
MONTAGEVIDEO

2 IN 1!

MET DIT INNOVERENDE ONTWERP KAN DE AANHANGWAGEN GEMAKKELIJK WORDEN LOSGEKOPPELD VAN DE VOUWWAGENMODULE. NA DE VAKANTIE IS DEZE STEVIGE EN STABIELE AANHANGWAGEN, DIE IN DE FABRIEKEN VAN TRIGANO IN FRANKRIJK WORDT GEPRODUCEERD, IN EEN OOGWENK KLAAR OM WEER AAN DE SLAG TE GAAN.

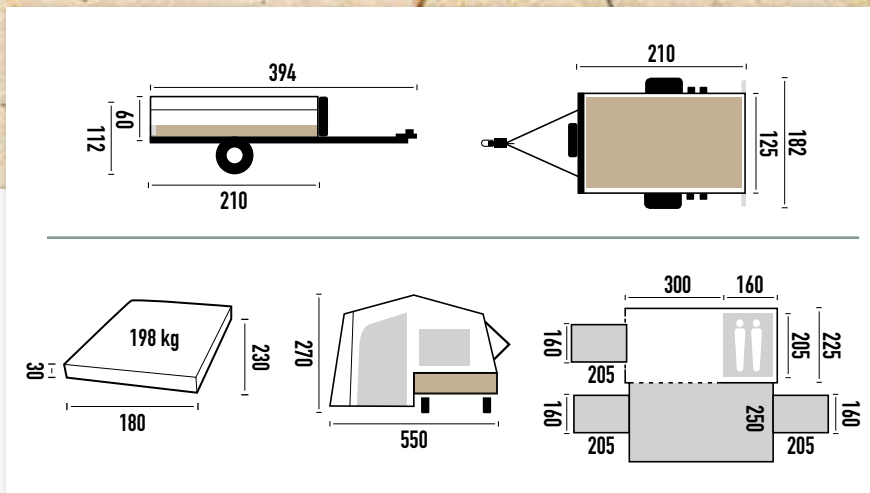

Camprider + voortent



Camprider zonder voortent



Aanhangwagen + slaapvlak.



Easy-pack-systeem.



Alleen aanhangwagen.

KENMERKEN

		GALLEON		ODYSSÉE SPORT	ODYSSÉE PLUS		ALPHA		CAMPRIDER
		STD	GL	STD	STD	GL	STD	GL	
TECHNIEK									
STOF VAN DAK	Kwaliteit	Katoen 280 gr/m ²		Katoen 320 gr/m ²	Katoen 320 gr/m ²		Katoen 320 gr/m ²		Katoen 320 gr/m ²
	Kleur	Mokka & Beige		Beige	Ecru		Ecru		Beige
STOF VAN WANEN	Kwaliteit	Katoen 280 gr/m ²		Katoen 280 gr/m ²	Katoen 280 gr/m ²		Katoen 280 gr/m ²		Katoen 280 gr/m ²
	Kleur	Mokka & Beige		Groen en beige	Antracietgrijs en ecru		Antracietgrijs en ecru		Groen en beige
STOF ONDERKAND VAN DE WANEN	Kwaliteit	Met PVC gecoat doek 350 gr/m ²		Met PVC gecoat doek 350 gr/m ²	Met PVC gecoat doek 350 gr/m ²		Met PVC gecoat doek 350 gr/m ²		Met PVC gecoat doek 350 gr/m ²
	Kleur	Chocolade		Beige	Rosébeige		Rosébeige		Beige
	Raam	Kristalkleurig PVC 30/100e		Kristalkleurig PVC 30/100e	Kristalkleurig PVC 30/100e		Kristalkleurig PVC 30/100e		Kristalkleurig PVC 30/100e
	Grondzeil	Met PVC gecoat doek 350 gr/m ²		Met PVC gecoat doek 630 gr/m ²	Met PVC gecoat doek 630 gr/m ²		Met PVC gecoat doek 630 gr/m ²		Met PVC gecoat doek 630 gr/m ²
	Binnencombine	Polyesterkatoen 110 gr/m ²		Polyesterkatoen 110 gr/m ²	Polyesterkatoen 110 gr/m ²		Polyesterkatoen 110 gr/m ²		Polyesterkatoen 110 gr/m ²
MONTAGESYSTEEM	Type	Staal		Staal	Staal		Staal		Staal
	Behandeling	Verzinkt en geverfd		Verzinkt en geverfd	Verzinkt en geverfd		Verzinkt en geverfd		Verzinkt
	Diameter	Ø22/25 mm		Ø22/25 mm	Ø22/25 mm		Ø22/25 mm		Ø22/25 mm
	Power-grip handgrepen	Ja		Ja	Ja		Ja		Ja
RITSSLUITING	Type	YKK		YKK	YKK		YKK		YKK
	Maat	Spiraalketting nr. 7 en nr. 9 Gegoten ketting M10		Spiraalketting nr. 7 en nr. 9 Gegoten ketting M10	Spiraalketting nr. 7 en nr. 9 Gegoten ketting M10		Spiraalketting nr. 7 en nr. 9 Gegoten ketting M10		Spiraalketting nr. 7 en nr. 9 Gegoten ketting M10
SLAAPRUIMTE									
BED	Aantal bedden	2		2	2		1		1
	Bodem met losse latten	Neen		Ja	Ja		Ja		Ja
	Dichtheid	24 kg		24 kg stevig comfort	24 kg stevig comfort, gewatteerd		24 kg stevig comfort, gewatteerd		24 kg stevig comfort
	Dikte matras in schuimrubber	100 mm		80 mm	80 mm		80 mm		150 mm
	Afmetingen bedden	140 x 190 cm		140 x 200 cm	140 x 200 cm		150 x 205 cm		160 x 205 cm
EXTRA SLAAPPLAATSEN	Optionele slaappleatsen	3		2	2		2		3
	Cabine voor 2 onder slaapvlak	Optie		Optie	Optie		Neen		Neen
	Gastencabine	Optie		Optie	Optie		Optie		Optie
	Centrale cabine	Neen		Neen	Neen		Neen		Neen
WOONRUIMTE									
OPPERVLAKTE	Totaal	21 m ²		19 m ²	19 m ²		8 m ²		7 m ²
COMFORT	Voortent	Ja		Ja	Ja		Optie 15 m ²		Optie 14 m ²
	Luifel	Optie		Optie	Optie		Optie		Neen
	Grondzeil met ritssluiting	Ja		Ja	Ja		Optie		Optie
	Verluchtingsopeningen met hor	Ja		Ja	Ja		Ja		Ja
	Horren aan voortent	Neen		Neen	Optie		Neen		Neen
	Ladder naar slaappleats	Neen		Neen	Neen		Neen		Ja
	Tafels	Neen		Neen	Neen		Neen		Neen

		GALLEON		ODYSSÉE SPORT	ODYSSÉE PLUS		ALPHA		CAMPRIDER
		STD	GL BOX*	STD	STD	GL	STD	GL	STD
WAGENBAK									
BANDEN	Afmetingen	500 x 10		135 R 13	135 R 13		165/70R13		185/R14C
	Aluminium velgen	Neen		Neen	Neen		Optie		Optie
	Schokdempers	Optie		Optie	Optie		Ja		Ja
	Reservewiel	Ja		Ja	Ja		Ja		Ja
	Neuswiel	Ja		Ja	Ja		Ja		Ja
AS	Type	AL-KO		AL-KO	AL-KO		AL-KO		KNOTT
	Geremd	Optie		Ja	Ja		Ja		Ja
ONDERSTEL	Behandeling	Warm gegalvaniseerd		Warm gegalvaniseerd	Warm gegalvaniseerd		Warm gegalvaniseerd		Warm gegalvaniseerd
	Maat disselboom	1220 mm		1220 mm	1220 mm		1130 mm		1840 mm
WAGENBAK	Type	Elektroverzinkte staalplaat		Elektroverzinkte staalplaat	Elektroverzinkte staalplaat		Elektroverzinkte staalplaat		Aluminiumpaneel
	Behandeling	Verf op basis van polyesterpoeder		Verf op basis van polyesterpoeder	Verf op basis van polyesterpoeder		Verf op basis van polyesterpoeder		-
	Vloer	HBKE met antislip		HBKE met antislip	HBKE met antislip		HBKE met antislip		HBKE met antislip
COATING VAN KOETSWERK	Type	Dekzeil		Dekzeil	Dekzeil		Deksel		Dekzeil
	Kwaliteit	Met PVC gecoat doek 630 gr/m ²		Met PVC gecoat doek 630 gr/m ²	Met PVC gecoat doek 630 gr/m ²		Polyester glasvezel		Met PVC gecoat doek 630 gr/m ²
NUTTIG LAAD-VERMOGEN	Berging	892 l	1066 l	750 l	750 l	1006 l	890 l	1560 l	1575 l
ONBELADEN GEWICHT									
ELEKTR. UITR.	Stekker 220v+usb	Optie	Optie	Optie	Optie	Optie	Standaard	Standaard	Optie
GEWICHT	Indien geen geremde as	285 kg	-	-	-	-	-	-	-
	Indien as met rem	310 kg	345 kg	315 kg	315 kg	365 kg	440 kg	520 kg	340 kg
	(1) Indien keuken of (2) Met slaapvlak	- (1)	345 kg (1)	- (1)	- (1)	365 kg (1)	- (1)	520 kg (1)	540 kg (2)
MAXIMAAL TOEGESTANE GEWICHT									
BERGRUIMTE	Frankrijk	499 kg	650 kg met inschrijvingsbewijs	499 kg of 650 kg met inschrijvingsbewijs	499 kg of 650 kg met inschrijvingsbewijs		650 kg met inschrijvingsbewijs		1000 kg met inschrijvingsbewijs
	Volgens land	650 kg		650 kg	650 kg		750 kg		1000 kg
	Easy pack	Neen		Neen	Ja		Neen		Ja
	Disselbak 195 l	Optie		Optie	Optie		Optie	Neen	Neen
	Disselbak 300 l	Optie		Optie	Optie		Optie	Neen	Neen
	Disselbak luxe 240 l	Optie		Optie	Optie		Optie	Standaard	Neen
	Disselbak Off Road 240 l	Optie		Optie	Optie		Optie	Neen	Neen
	Bagagerek	Optie maximale belasting 80 kg		Optie maximale belasting 80 kg	Optie maximale belasting 80 kg		Standaard maximale belasting 50 kg		Neen
	Bagagedragers	Neen		Neen	Neen		Neen		Neen
Kantelbeugel	Optie		Optie	Neen		Neen		Neen	
KEUKEN									
		Buiten			Buiten			Binnen	
		-	STANDAARD	-	-	STANDAARD	-	STANDAARD	OPTIE
Op wieltjes	Neen		-	-	Optie	Neen		Neen	
Wasbak	-	Ja	-	-	Ja	-	Ja	Ja	
Waterpomp	-	Neen	-	-	Ja	-	Ja	Ja	
Branders	-	3 branders of 2 branders met grill	-	-	3 branders of 2 branders met grill	-	3 branders of 3 branders met grill	2 branders of 2 branders met grill	
Laden	-	Neen	-	-	Ja	-	Ja	Ja voor 2 branders met grill	
Binnenrekken	-	Ja	-	-	Ja	-	Ja	Neen	
Berging voor gasfles	-	Ja	-	-	Ja	-	Neen	Neen	
Demonteerbare poten en laag rekje	-	Optie	-	-	Optie	-	Neen	Ja	

* Aangezien het meubel BOX uitsluitend voor opberging dient, zijn alle kenmerken met betrekking tot de keuken (branders, waterpomp) niet van toepassing op dit model. Foto van dit meubel vindt u op pagina 7.

UITRUSTING / OPTIES

ZIJTENT:

Galleon • Odyssee sport • Odyssee Plus • Alpha

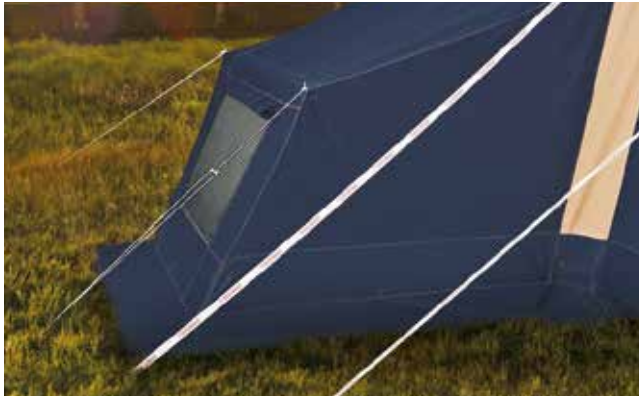

Deze zijtent kan worden gebruikt als slaapcabine of als toiletruimte. Bovendien heeft deze zijtent een venster met hor en klep.

ONDERTENT:

Galleon • Odyssee sport • Odyssee Plus



Deze extra slaapcabine wordt onder de bedden geïnstalleerd. De katoenen tent met waterdicht grondzeil is ideaal voor kinderen.

SCHOKDEMPERS:

Odyssee sport • Odyssee Plus • Alpha • Camprider



Zorgen voor een betere stabiliteit bij het rijden en remmen.

LUIFEL Galleon 160 cm • Odyssee sport 190 cm
• Odyssee Plus 190 cm • Alpha 190 cm



Vergroot uw vouwwagen met een luifel. De vormen variëren per model en zijn aangepast aan hun design.

KANTELBEUGEL:

Galleon • Odyssee sport



Met deze opbergsteun kunt u uw vouwwagen gemakkelijk opbergen in de winter.

STEKKERBLOK 220V/USB

Odyssee sport • Odyssee Plus
• Alpha • Camprider • Galleon



4 stopcontacten 220V
en 2 voor USB

WIELJES:

Odyssee Plus GL



Om het keukenmeubel gemakkelijk te verplaatsen.

BAGAGEREK:

Galleon • Odyssee sport • Odyssee Plus



Voor het vervoeren van bijvoorbeeld maximaal 3 fietsen (fietsendragers niet inbegrepen).

HORREN:

Odyssee sport • Odyssee Plus



Vervang de deuren door horren op warme zomerdagen voor extra ventilatie.

DISSELBAK OFF ROAD 240 L

Galleon • Odyssee sport • Odyssee Plus • Alpha STD

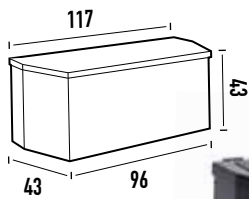

Onmisbaar voor het vervoeren van een koelkast, wc of gasfles.

DISSELBAK 300 L:

Galleon • Odyssee sport • Odyssee Plus

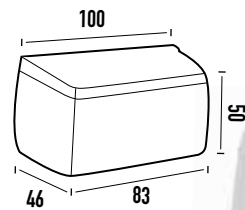

Onmisbaar voor het vervoeren van een koelkast, wc of gasfles.

DISSELBAK LUXE 240 L:

Galleon • Odyssee sport • Odyssee Plus

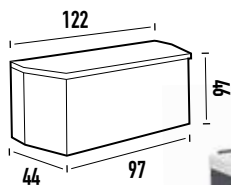

Onmisbaar voor het vervoeren van een koelkast, wc of gasfles.

DISSELBAK 300 L:

Galleon • Odyssee sport • Odyssee Plus • Alpha STD

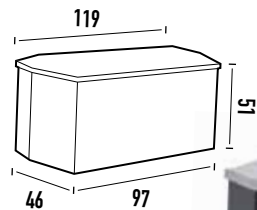

Onmisbaar voor het vervoeren van een koelkast, wc of gasfles.



UW VERDELER:

ZA LA-CROIX-DES-MARAIS
LA-ROCHE-DE-GLUN / 26 603 TAIN
L'HERMITAGE CEDEX
TEL.: +33 (0)4 75 84 85 00 / FAX: +33 (0)4 75 84 85 01
WWW.TRIGANO-CAMPING.COM



Dit document is niet contractueel bindend. De constructeur behoudt zich het recht voor om zonder voorafgaande kennisgeving wijzigingen aan te brengen. TRIGANO MDC - RCS PARIS B 775 735 020. Ontwerp-uitvoering: mano.fr - Foto's: Adhoc-shutterstock